

POUSSOIRS

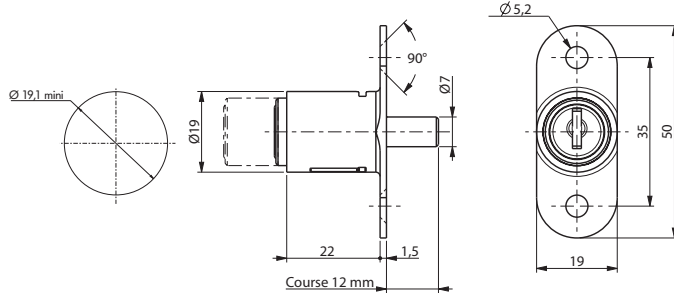

18800-01



Notes

REF	L	E	Course	Sens	Sortie de clé	Type de clé	PG possible	Fixation serrure
18800-01/2	22	22	24°	D	1	RE	oui	Vis

Informations

Numéro de clé à préciser : varié, s'entrouvrant, imposé ou varié sur passe général (par défaut les serrures sont fournies en combinaisons variées).

Toutes les serrures sont livrées avec 2 clés (vis de fixation non fournies).

OPTION : axe taraudé M5.

ACCESSOIRE : collerette réf. 167108 voir page 134.

18800-01/R

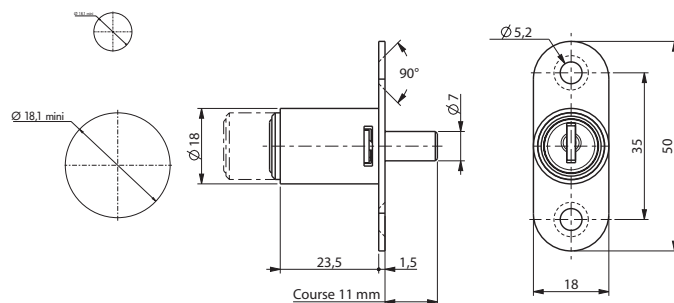

Notes

REF	L	E	Course	Sens	Sortie de clé	Type de clé	PG possible	Fixation serrure
18800-01/R	23,5	23,5	27°	D	1	RE	oui	Vis

Informations

Numéro de clé à préciser : varié, s'entrouvrant, imposé ou varié sur passe général (par défaut les serrures sont fournies en combinaisons variées).

Toutes les serrures sont livrées avec 2 clés (vis de fixation non fournies).

Axe taraudé M5.

Barillet interchangeable par clé spéciale d'extraction, collerette réf. 166043 voir page 134.

18800-03

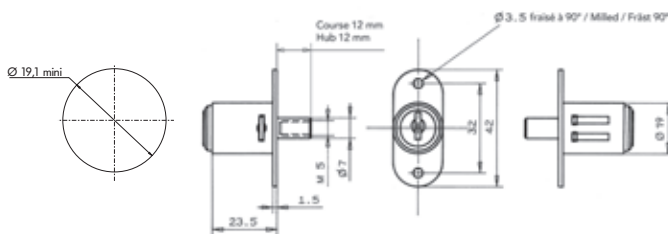

Notes

REF	L	E	Course	Sens	Sortie de clé	Type de clé	PG possible	Fixation serrure
18800-03/1	22	22	24°	D	1	RE	oui	Vis

Informations

Numéro de clé à préciser : varié, s'entrouvrant, imposé ou varié sur passe général (par défaut les serrures sont fournies en combinaisons variées).
 Toutes les serrures sont livrées avec 2 clés (vis de fixation non fournies).
 Axe taraudé M5.
 ACCESSOIRE : collerette réf. 166043 voir page 134.

14400

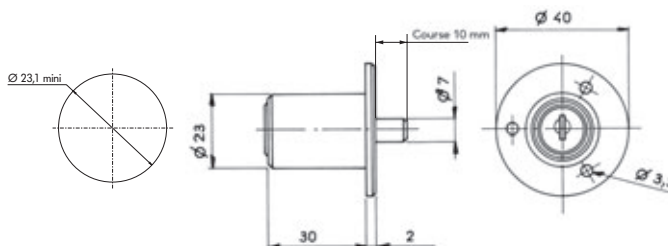

Notes

REF	L	E	Course	Sens	Sortie de clé	Type de clé	PG possible	Fixation serrure
14400-01	30	30	1/2T	G	2	RE	oui	Vis

Informations

Numéro de clé à préciser : varié, s'entrouvrant, imposé ou varié sur passe général (par défaut les serrures sont fournies en combinaisons variées).
 Toutes les serrures sont livrées avec 2 clés (vis de fixation non fournies).
 Livré avec collerette diamètre intérieur 23 mm réf. 14422.

14800

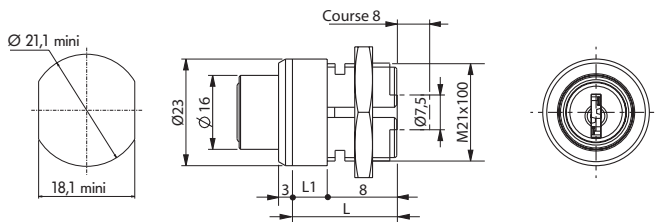

Notes



REF	L	E	Course	Sens	Sortie de clé	Type de clé	PG possible	Fixation serrure
14800-01	22,5	5	1/4T	D	1	RE	oui	Ecrou
14800/998AC	10,5	17	1/4T	D	1	RE	oui	Ecrou

Informations

Numéro de clé à préciser : varié, s'entrouvrant, imposé ou varié sur passe général (par défaut les serrures sont fournies en combinaisons variées).
 14800-01 livrée avec écrou de fixation, 1 entretoise (L1=14,5mm) et 2 clés. Autres entretoises disponibles voir page 135.
 14800/998AC livrée avec écrou de fixation, 1 rondelle éventail, 1 entretoise (L1=2,5mm), 1 came coudée fixée par clip.
 OPTION : Version axe taraudé Ø 3x4,5.

18700

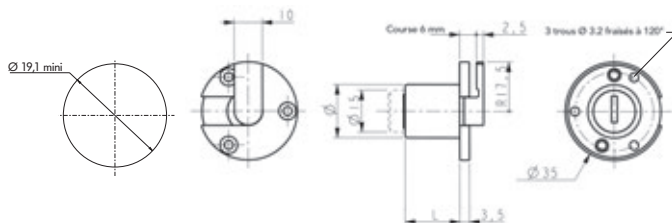

Notes



REF	L	E	Course	Sens	Sortie de clé	Type de clé	PG possible	Fixation serrure
18700-01	19,5	19,5	1/4T	D	1	RE	oui	Vis

Informations

Numéro de clé à préciser : varié, s'entrouvrant, imposé ou varié sur passe général (par défaut les serrures sont fournies en combinaisons variées).
 Toutes les serrures sont livrées avec 2 clés (vis de fixation non fournies).
 Espace disponible entre platine et came sortie = 2,5 mm.
 ACCESSOIRE : collerette réf. 167108 voir page 134.

18700-02/R

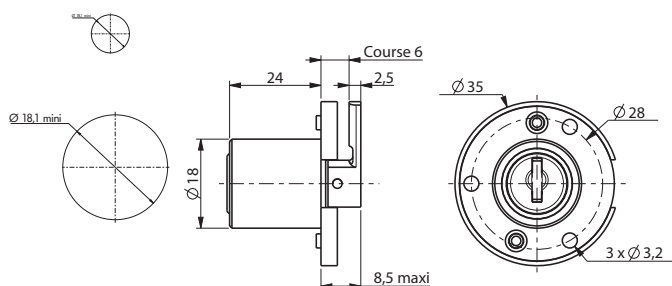

Notes

REF	L	E	Course	Sens	Sortie de clé	Type de clé	PG possible	Fixation serrure
18700-02/R	24	24	1/4T	D	2	RE	oui	Vis

Informations

Numéro de clé à préciser : varié, s'entrouvrant, imposé ou varié sur passe général (par défaut les serrures sont fournies en combinaisons variées).

Toutes les serrures sont livrées avec 2 clés (vis de fixation non fournies).

Barillet interchangeable par clé spéciale d'extraction.

ACCESSOIRE : collerette réf. 166043 voir page 134.

14800-10

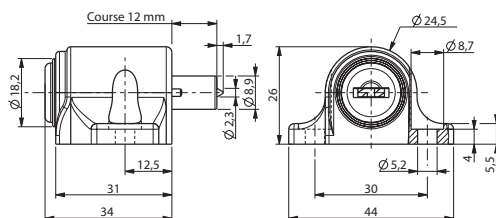

Notes

REF	L	E	Course	Sens	Sortie de clé	Type de clé	PG possible	Fixation serrure
14800-10	/	/	1/4T	D	1	RE	NON	Vis

Informations

Numéro de clé à préciser : varié, s'entrouvrant, imposé ou varié sur passe général (par défaut les serrures sont fournies en combinaisons variées).

Toutes les serrures sont livrées avec 2 clés (vis de fixation non fournies).

PRECISION : serrure à pêne coulissant pour portail de piscine.

14900

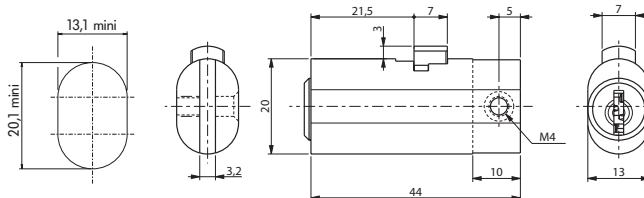
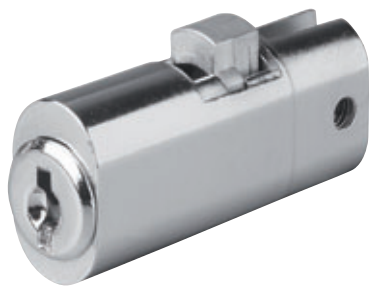

Notes

POUSSOIRS

REF	L	E	Course	Sens	Sortie de clé	Type de clé	PG possible	Fixation serrure
14900-01	/	/	/	D ou G	1	RE	NON	Vis

Informations

Numéro de clé à préciser : varié, s'entrouvrant, imposé ou varié sur passe général (par défaut les serrures sont fournies en combinaisons variées).
Toutes les serrures sont livrées avec 2 clés.

